



# L'ATELIER DU CASTOR



Aujourd'hui je fais une chauve-souris en origami.

Mais qu'est-ce que l'origami ?

L'origami, c'est un art japonais très ancien qui consiste à plier le papier pour lui donner la forme d'un objet ou d'un animal.

Suis pas à pas le schéma de fabrication ci-joint et tu sauras faire une chauve-souris en papier.

N'hésite pas à demander de l'aide à tes parents car certains plisages peuvent être difficiles à réaliser tout seul.

## 1 Le matériel:

- Une feuille de papier format 21 X 29,7 cm ou plus grande si tu veux une grande chauve-souris.
- Une paire de ciseaux.

## 2 La préparation de la base:

Utilise pour commencer une feuille de papier classique format A4, soit : 21 X 29,7 cm.

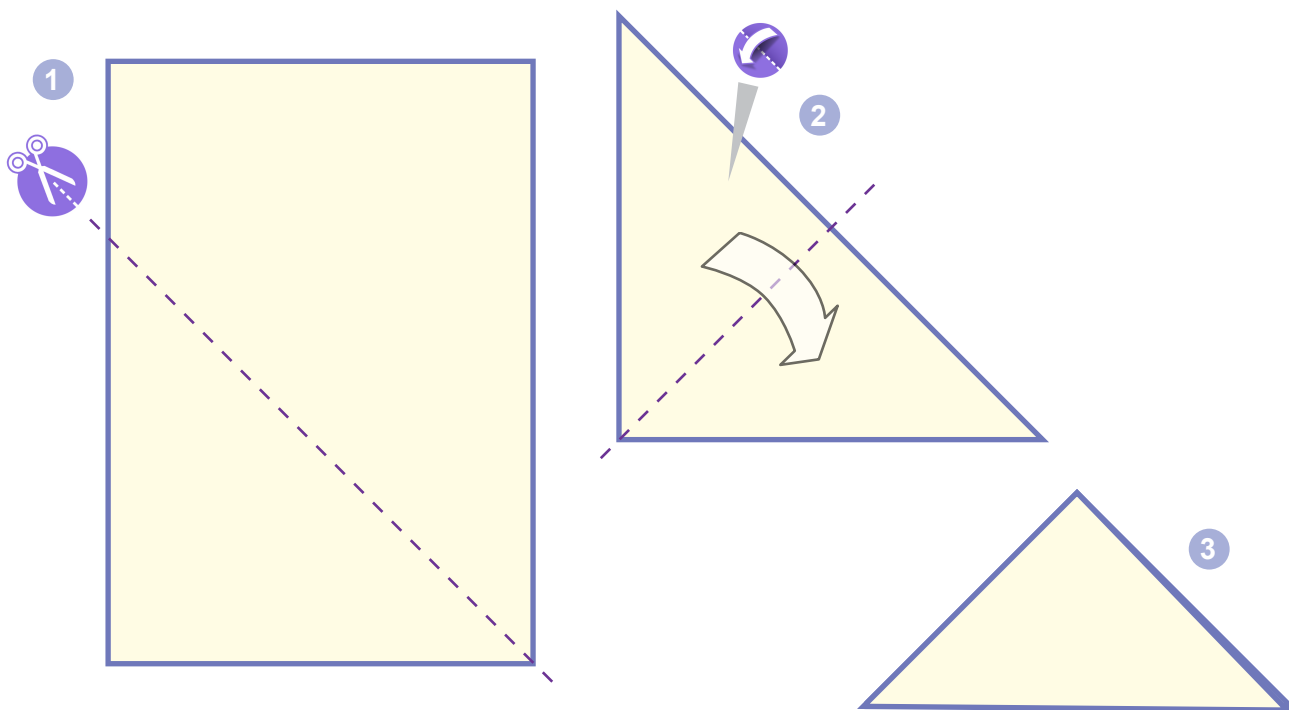

La base est prête !



### 3 Pliage étape par étape en partant de la base :

1

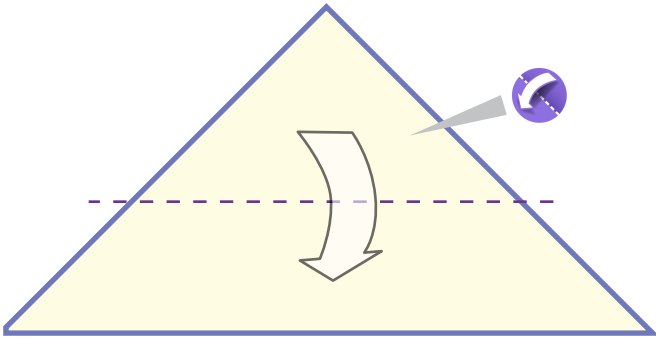

2

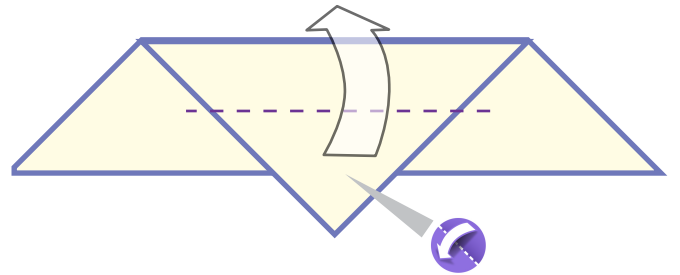

3

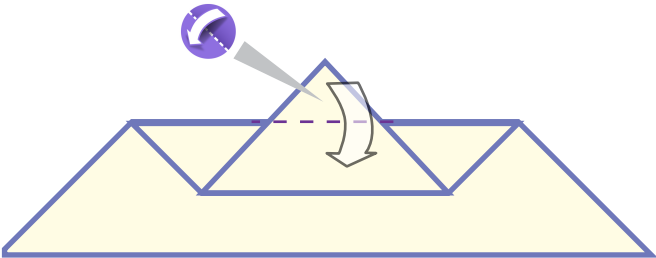

4

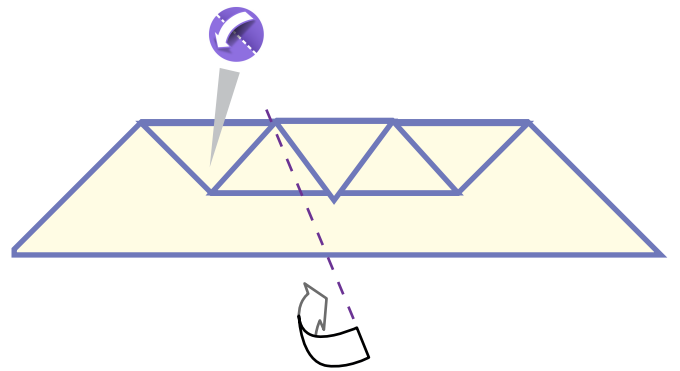

5

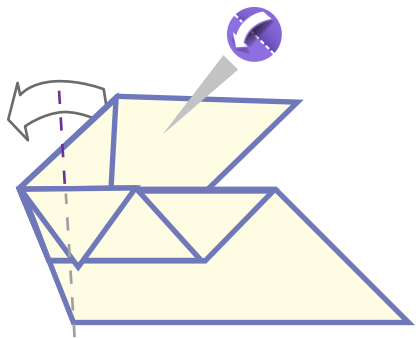

6

Applique au côté droit  
les pliages 4 et 5.

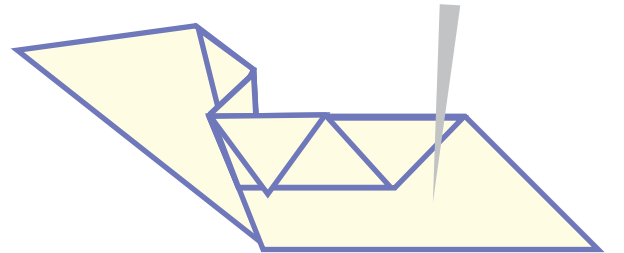

7

Arrivé à l'étape numéro 7,  
tu dois avoir un pliage  
identique à celui-ci.

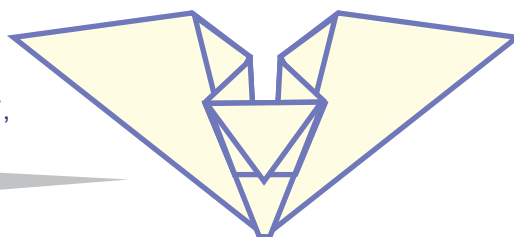

### 3 Pliage suite :

8

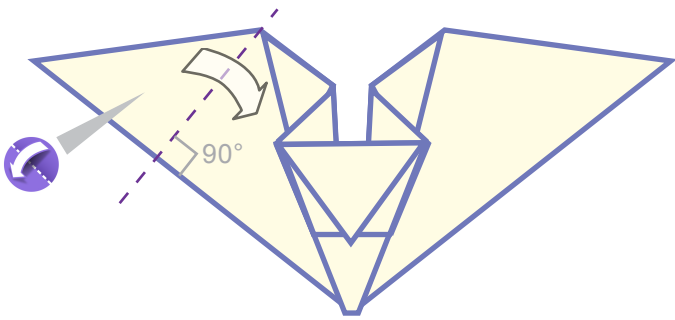

9

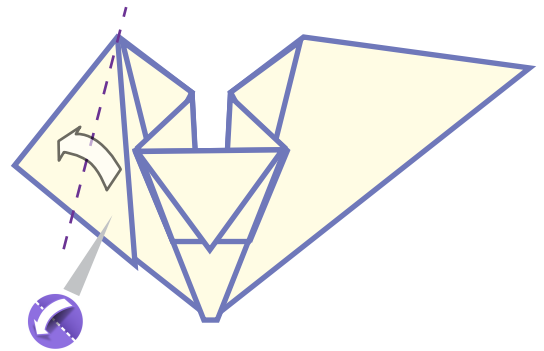

10

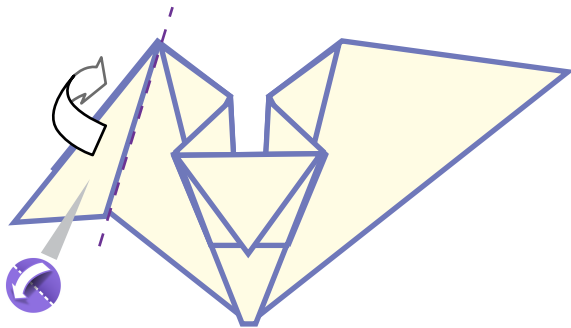

11

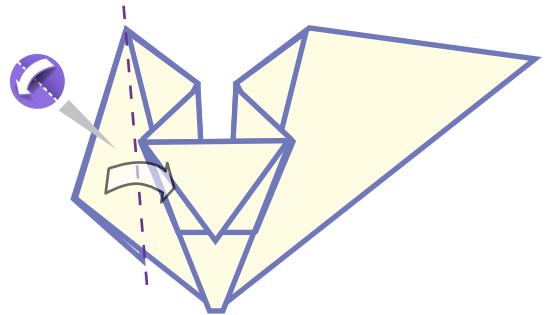

12



13

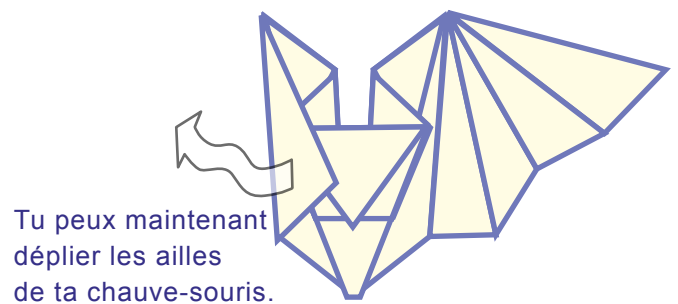

4

**Astuce :** Pour faire une chauve-souris réaliste et amusante, utilise du papier bleu foncé ou noir, dessine lui des yeux ou colle ceux proposés ici.

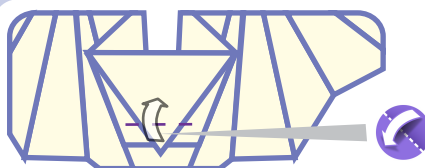
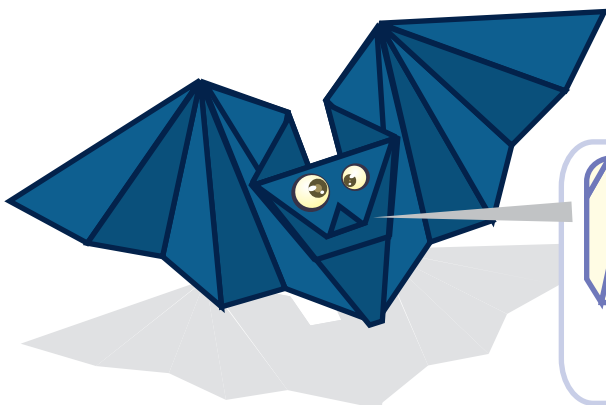

Termine par le nez de ta chauve-souris.

